

10
ATLAS 1919 - 2019

ATLAS
SEIT 1919

-  19,5 - 22,2 t
-  115 kW (157 PS)
EU Stufe V
-  0,82 - 1,12 m³

**STABIL.
STARK.
STANDFEST.**



MOBILBAGGER 180Wsr

WWW.ATLASGMBH.COM

ATLAS – BAUMASCHINEN-HERSTELLER MIT TRADITION

Von Mensch zu Mensch

Als Hinrich Weyhausen im Jahre 1919 begann, Bau- und Landmaschinen zu verkaufen, stellte er fest, dass es die Geräte, die seine Kunden eigentlich brauchten, nicht gab. Also hörte er ihnen genau zu und begann, die Maschinen selbst zu bauen – exakt nach den Bedürfnissen der Menschen, die seine Maschinen jeden Tag im Einsatz hatten. Er leistete Pionierarbeit aus Leidenschaft unter dem Markennamen ATLAS. Sein Hauptaugenmerk lag dabei immer auf dem Nutzen der Maschinen. Und in Bezug auf dieses Ideal hat sich bis heute bei uns nichts geändert.

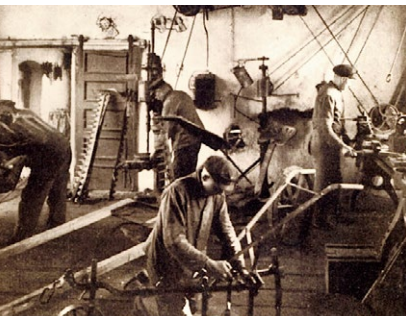

Atlas macht Sie stark mit ausgezeichneten Produkten und umfassendem Service.



Mit hochmotivierten Mitarbeitern, großem Engagement und viel Erfahrung entwickelt die ATLAS GmbH erfolgreiche Kran- und Baggertechnik. Eine Vielzahl von Kunden, Konstrukteuren und Spezialisten auf der ganzen Welt haben dazu ihren Beitrag geleistet. Das Ergebnis sind robuste Geräte, die es Ihnen möglich machen, effizienter und sicherer zu arbeiten als jemals zuvor.

Im gleichen Maß wie unser Knowhow wuchs auch unser Händler- und Servicenetz weltweit. Daher können wir – damals wie heute – garantieren, dass wir immer direkt vor Ort sind, wenn Sie uns brauchen.



Atlas produziert eine breite Palette von Geräten für die Bau-, Bahn-, Materialumschlag- und Infrastrukturindustrie. Weitere Informationen zu Atlas finden Sie unter www.atlasgmbh.com.

BAU



TRANSPORT



INFRASTRUKTUR



RECYCLING



KUNDENZUFRIEDENHEIT STEHT BEI UNS AN OBERSTER STELLE!

WIR ENGAGIEREN UNS DAFÜR,

unsere Kunden mit Produkten und Service auf höchstem Qualitätsniveau zu versorgen.

QUALITÄTSSTANDARDS UND KUNDENZUFRIEDENHEIT

werden in Form von Serviceleistung, Zuverlässigkeit, Relevanz und Pünktlichkeit gemessen.

UNSERE FIRMENPHILOSOPHIE, ZIELE UND PLANUNG

sind auf nachhaltige Ablaufverbesserung ausgerichtet, um auf dieser Grundlage unsere Wettbewerbsposition zu stärken und die Produktqualität und Servicestandards zu verbessern.

QUALITÄTSSTANDARDS UND KUNDENZUFRIEDENHEIT

werden an der Produktleistung und Zuverlässigkeit gemessen.

LIEFERPROGRAMM

180Wsr





**UMFANGREICHES HÄNDLERNETZ
HERVORRAGENDER SERVICE
KUNDENORIENTIERT**

ATLAS - Die neue Baggerkabine



Die neu ATLAS Kabine –
Bestes Klima, scharfes
Display, digital und direkt,
mehr Platz, beste Sicht,
äußerst leise, wohlfühlen

Übersichtliches Bedienfeld –
Direktwahl per Tasten oder digitale
Ansteuerung per Button.....



Sicher bewegen: Serienmäßig Seiten-
und Rückraumkameras



Leistungsstärkste Klimaanlage – kurze
Luftwege – große Leitungs-
querschnitte - leise



Beste Sicht – besonders auch nach
rechts



ATLAS SINCE 1919 - Die neue Baggerkabine

Kommunikativ bleiben – Radio mit USB-Anschluß - Handyablage beim linken Joystick



Mittagspause – Platz für Kühlbox mit Elektroanschluß – hinter dem Fahrersitz



Easy: Oberwagenarretierung per Knopfdruck auf T



Durst: Griffnah und schnell gelöscht



Fußboden rutschfest und besenfreundlich – Stauraum für Werkzeug und Material



TECHNISCHE DATEN 180Wsr

MOTOR

Leistung..... 115 kW (157 PS)	Bohrung / Hub 101 / 126	SERIENMÄSSIGE GRUNDAUSSTATTUNG:
Drehzahl1800/min	Kühlersystem..... wassergekühlt	• Leerlaufautomatik / Motorstop
Modell..... Deutz TCD 4.1 L4 EU Stufe V	Luftfilter.....Trockenluftfilter	• Kaltstarthilfe
Bauart.....Turbolader / Ladeluftkühlung	Batterie 2 x 12 V / 100 Ah	• DieselvorfILTER
Hubraum..... 4040 cm ³	Lichtmaschine 24 V / 100 A	• Motorüberwachung
Zylinderzahl4	Anlasser 24 V / 4 kW	

HYDRAULIKSYSTEM

• AWE 5 System (Load Sensing)	• Rohrbruchsicherung für Hebe- und Verstellzylinder	• Betriebsmode: F1 (Fine)
• Grenzlastgeregelte Hochleistungskolbenpumpe	• Proportionale Greifer- und Greifer-Dreh-Funktion	F2 (Eco)
• Kraftstoffsparende Bedarfsstromregelung	• 3 weitere Kreise für Zusatzverbraucher möglich	F3 (Power)
• Feinfühlige, proportionale, unabhängige Steuerung	• Fördermenge max. 380 l/min	• Druckspeicher für Notabsenkung des Armsystems
• Primär- und Sekundärabsicherung gegen Überlastung	• Betriebsdruck max. 340 bar	• Grenzlastregelung
• Nachsaugventile für alle Arbeitsfunktionen	• Zylinderendlagendämpfung	

SCHWENKWERK

• Axialkolbenmotor mit Prioritätsventil	• Automatische Mehrscheibenfeststellbremse	• Schwenkmoment 45 kNm
• Planetenübersetzung	• Zwei Zweistufige Ventile	• Oberwagen-Drehzahl max..... 9/min

FAHRANTRIEB UND BREMSEN

• Regelfahrmotor	• Automotives Fahren und Tempomat:	• Zugkraft..... 91,8 kN
• Lastschaltgetriebe	• Höchstgeschwindigkeit 20 km/h	• Steigfähigkeit 55 %
• Doppelwirkendes Fahrbremsventil	• Geländegang 5 km/h	• Zweikreisbremsanlage Lamellen
• Fahrrichtungsvorwahl über Schalter im Joystick	• Kriechgang 3 km/h	• Feststellbremse Lamellen

UNTERWAGEN

• Lenkachse mit autom. Pendelachsblockierung	• Schwerlastachsen	• STD Bereifung: Mitas 10.00-20 16PR EM23
• Zusätzliche Achsblockierung über linken Joystick	• Werkzeugkasten am Unterwagen	

REIFEN

OPTION:		
• 4-fach Bereifung 710/40 – 22.5 24PR Nokia	• 8-fach Bereifung 10.00-20 16PR Profil für Asphalteinsetzung	• 8-fach Bereifung 315/70 R22.5 Bandenmarkt, Typ Grader
• 8-fach Bereifung 10.00-20 16PR Nokia	• 8-fach Bereifung 10.00-20 Super Elastik (bis 16 km/h)	• 8-fach Bereifung 215/70 R22.5 Caliber Power Grip 23

AUSRÜSTUNGEN 180Wsr

FAHRERKABINE

<ul style="list-style-type: none"> Erfüllt neueste Sicherheitsnorm (ROPS) Extra breiter Einstieg Geräumiger Fußraum Radiovorbereitung mit Stummschaltung Vorbereitung für thermoelektrische Kühlbox Diverse Ablagemöglichkeiten, Dokumentenfach Wärmeschutzverglasung, Scheiben getönt Rundumsicht exzellent Flaschenhalter 	FAHRERSITZ: <ul style="list-style-type: none"> Komfortsitz mit Kopfstütze Armlehnen und Bandscheibenstütze Sitz getrennt von Konsole verstellbar Luftgedefert Beheizt Horizontale und vertikale Federung Lordosenstütze 	ÜBERWACHUNG: <ul style="list-style-type: none"> Betriebsdatenanzeige über Display Automatische Überwachung, Warnung und Speicherung Rückraumüberwachungskamera Seitenkamera, Rechts
	STEUERUNG: <ul style="list-style-type: none"> Ergonomische Joystick mit Proportionschieber Schlanke, höhen- und neigungsverstellbare Lenksäule Übersichtliche Anordnung der Schalter im Bedienfeld Pendelachsblockierung im linken Joystick 	KLIMATISIERUNG: <ul style="list-style-type: none"> Klimaautomatik Sehr gute Luftverteilung durch optimal angeordnete Düsen Kältemittel R134a
		SCHALLWERTE: <ul style="list-style-type: none"> ISO 6396 (L_pA) in Fahrerkabine..... 70 dB(A) 2000/14 EG (L_wA) Außenpegel..... 97 dB(A)

ZUSATZAUSRÜSTUNG

<ul style="list-style-type: none"> Betankungspumpe Rundumleuchte Getriebeschutz Schiebetürkabine Steinschlagschutzgitter Radabdeckung Kabinenerhöhung Joysticklenkung 270° Kamerasystem 	<ul style="list-style-type: none"> LED-Arbeitscheinwerfer 35% Achsdifferentialsperre Summer-Alarm für Fahrbetrieb Standheizung mit Wasserkreislauf Automatische Arbeitsbremse Hydraulischer Anbausatz, Abstütungen vorne und hinten getrennt schalten Hydraulischer Anbausatz, Abstütungen achsweise getrennt schalten Proportionale Bedienung der Abstütungen über Schieber im Joystick Taktgesteuerte elektrische Zentralschmieranlage mit Überwachungsfunktion für Oberwagen und Armausrüstung 	<ul style="list-style-type: none"> Fahrersitz Premium (Actimo Evolution) Elektrische Kühlbox Radio mit USB und Bluetooth GPS/GSM Telemetriebox, zur Überwachung von Betriebsdaten, Verbrauch, Position Bio Öl Verbreiterte Achsen (Gesamtbreite 2750 mm) Verbreitertes Planierschild (2750 mm) Gegengewicht 1950 mm
		Weitere Zusatzausrüstung: siehe Preisliste Sonderlösungen: auf Anfrage

FÜLLMENGEN

Kraftstofftank260 Liter	Motoröl10 Liter	Hydrauliksysteminhalt380 Liter
Kühlsystem27 Liter	Hydrauliktankinhalt300 Liter	Ad Blue®20 Liter

EINSATZGEWICHTE

	MONOBLOCKAUSLEGER 4,95 m (C66.3M)		VERSTELLAUSLEGER Grundarm 1,92 m (C66.41) Ausleger 3,30 m (C66.46)	
	Stiel 2,20 m (D63.2A)	Stiel 2,70 m (D63.3A)	Stiel 2,20 m (D63.2A)	Stiel 2,70 m (D63.3A)
Abstützplanierschild	19,5 - 20,0 t	19,6 - 20,1 t	20,1 - 20,6 t	20,2 - 20,7 t
APS / PRATZEN	21,0 - 21,5 t	21,1 - 21,6 t	21,6 - 22,1 t	21,7 - 22,2 t
Abstützpratzen 4-fach	21,0 - 21,5 t	21,1 - 21,6 t	21,6 - 22,1 t	21,7 - 22,2 t

Einsatzgewicht mit Fahrer, komplett befülltem Gerät sowie 1,5 Tonnen für Anbaugeräte

ANBAUGERÄTE (AUSWAHL)

	Löffel F415	Löffel F418	Grabenlöffel G644
Inhalt SAE	0,67 m ³	0,92 m ³	0,56 m ³
Schnittbreite	850 mm	1100 mm	2000 mm





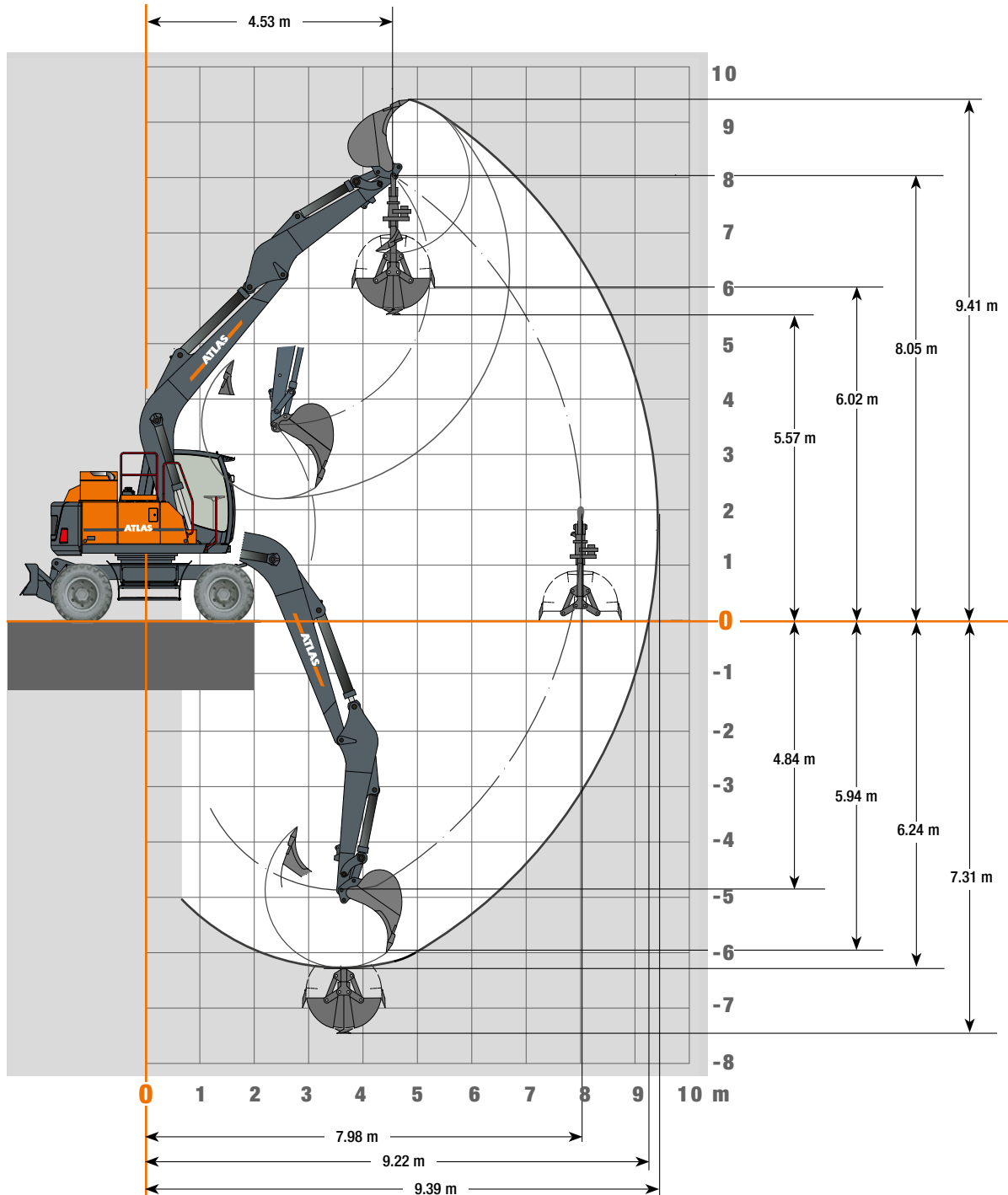











ARBEITSBEREICHE 180Wsr

Monoblockausleger 4,95 m (C66.3M) mit Stiel 2,70 m (D63.3A)



















TRAGLASTEN 180Wsr

Traglasten Monoblockausleger (C66.3M) mit Stiel 2,20 m (D63.2A). Schwenkradius 1750 mm (4,5 t)

Höhe	Unterwagenart		2,5 m	3,0 m	3,5 m	4,0 m	4,5 m	5,0 m	5,5 m	6,0 m	6,5 m	7,0 m	7,5 m
+ 7,5 m	FRONT 	APS hinten abgesenkt					3851						
	QUER 	APS vor angehoben					3851						
+ 6,0 m	FRONT 	APS abgesenkt							3593	3688	3831		
	QUER 	APS angehoben							3446*	3001*	2626*		
+ 4,5 m	FRONT 	APS abgesenkt					4032	3952	3893	3859	3859	2104	
	QUER 	APS angehoben					3889*	3370*	2954*	2612*	2323*	2063*	
+ 3,0 m	FRONT 	APS abgesenkt	8791	7173	6194	5540	5077	4737	4480	4285	4139	4042	
	QUER 	APS angehoben	8791	7173	6194	5540	5077	4724*	4150*	3686*	3302*	2977*	
+ 1,5 m	FRONT 	APS abgesenkt	7746*	6154*	5068*	4280*	3684*	3216*	2839*	2527*	2265*	2039*	
	QUER 	APS angehoben	6651*	5341*	4426*	3753*	3238*	2830*	2499*	2224*	1992*	1790*	
+ 0 m	FRONT 	APS abgesenkt		9880	8173	7024	6211	5613	5159	4807	4530	4309	2549
	QUER 	APS angehoben		9002*	7276*	6084*	5209*	4539*	4009*	3578*	3221*	2919*	2549
- 1,5 m	FRONT 	APS abgesenkt	7169	8760*	7047*	5888*	5047*	4407*	3903*	3494*	3156*	2919*	2549
	QUER 	APS angehoben	6818*	5400*	4476*	3816*	3318*	2926*	2610*	2348*	2128*	1942*	1695*
- 3,0 m	FRONT 	APS abgesenkt	12061	10497	9082	7965	7071	6343	5739	5220	4741		
	QUER 	APS angehoben	11659*	8768*	7014*	5838*	4994*	4359*	3864*	3469*	3149*		

Traglasten Monoblockausleger (C66.3M) mit Stiel 2,70 m (D63.3A). Schwenkradius 1950 mm (4,5 t), breite Achse 2750 mm

Höhe	Unterwagenart		3,0 m	3,5 m	4,0 m	4,5 m	5,0 m	5,5 m	6,0 m	6,5 m	7,0 m	7,5 m
+ 7,5 m	FRONT 	APS hinten abgesenkt				4384						
	QUER 	APS vor angehoben				4384						
+ 6,0 m	FRONT 	APS abgesenkt						4094	4158	4303		
	QUER 	APS angehoben						3960*	3415*	2964*		
+ 4,5 m	FRONT 	APS abgesenkt			5035	4768	4570	4425	4328	4282		
	QUER 	APS angehoben			5035	4509*	3860*	3354*	2947*	2609*		
+ 3,0 m	FRONT 	APS abgesenkt		8347	7007	6161	5580	5162	4853	4625	4466	
	QUER 	APS angehoben		8347	7007	6161	5424*	4713*	4151*	3695*	3314*	
+ 1,5 m	FRONT 	APS abgesenkt		6003*	4988*	4238*	3665*	3212*	2844*	2539*	2280*	
	QUER 	APS angehoben		5199*	4352*	3715*	3221*	2827*	2506*	2238*	2008*	
+ 0 m	FRONT 	APS abgesenkt			8762	7496	6602	5947	5451	5069	4769	3853
	QUER 	APS angehoben			7234*	6067*	5208*	4550*	4027*	3602*	3249*	2948*
- 1,5 m	FRONT 	APS abgesenkt		10060	9291	8083	7143	6405	5817	5336	4924	
	QUER 	APS angehoben		8830*	7086*	5923*	5083*	4445*	3943*	3537*	3203*	
- 3,0 m	FRONT 	APS abgesenkt		5469*	4517*	3854*	3356*	2966*	2652*	2393*	2176*	
	QUER 	APS angehoben		4688*	3898*	3342*	2920*	2588*	2318*	2094*	1906*	

Die angegebenen max. Ladekapazitäten in Kilogramm (kg) beinhalten eine Standsicherheit von 25% oder sind berechnet bei 87% der hydraulischen Hebekraft, gemäß ISO10567. Diese Werte sind gültig an der Armspitze (ohne Löffelkippzylinder, Umlenkgestänge) bei optimaler Stellung des entsprechenden Armsystems und mit Druckzuschaltung. Gewichte angebauter Lastaufnahmemittel (Greifer, Magnet, Lasthaken etc.) sind von den Traglastwerten abzuziehen. *Begrenzt durch Standsicherheit Wert.





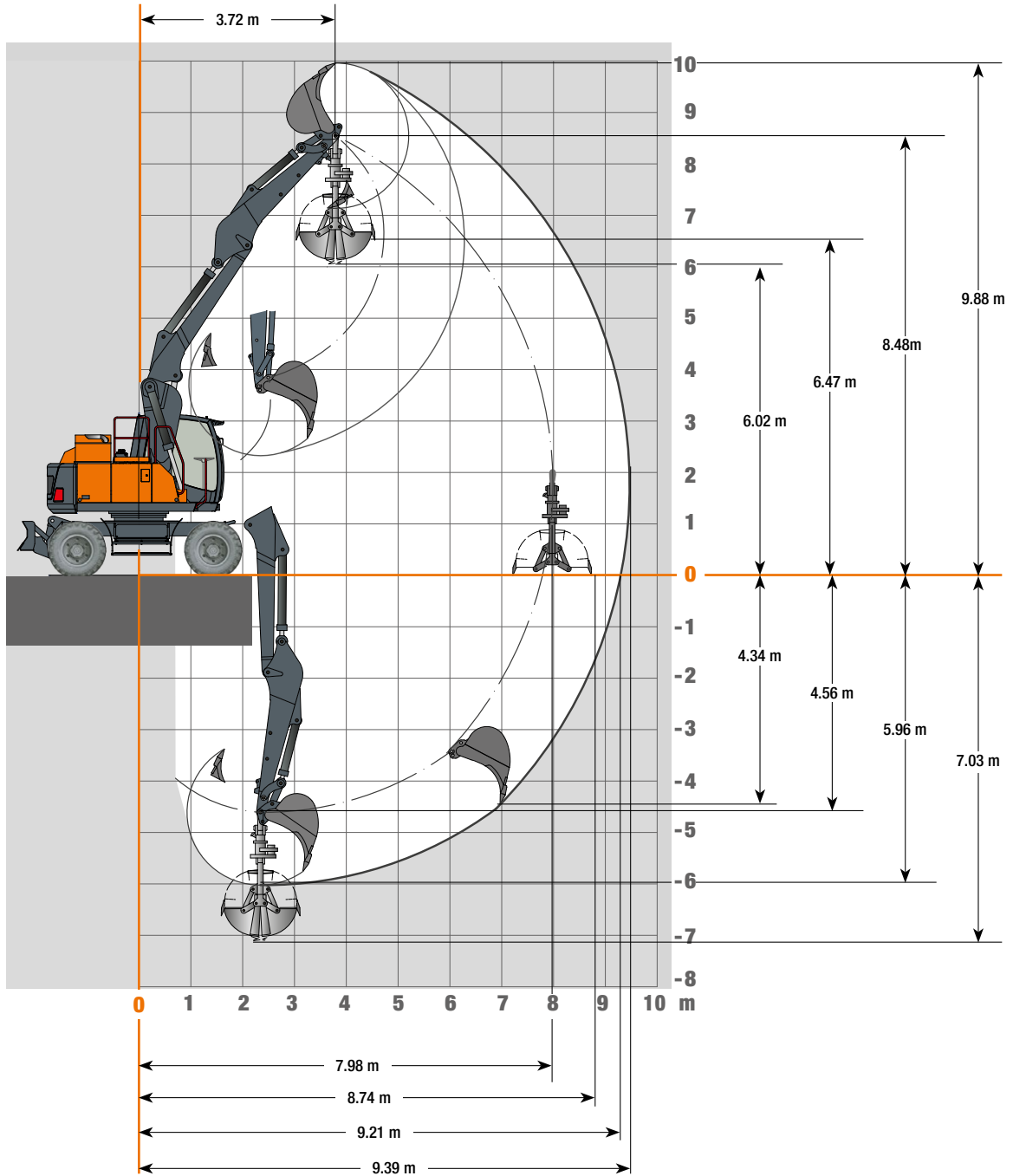











ARBEITSBEREICHE 180Wsr

Hydraulischer Verstellausleger (C66.41/C66.46) mit Stiel 2,70 m (D63.3A)



















TRAGLASTEN 180Wsr

Traglasten Hydraulischer Verstellausleger (C66.41/C66.46) mit Stiel 2,20 m (D63.2A). Schwenkradius 1750 mm (4,5 t)

Höhe	Unterwagenart		2,5 m	3,0 m	3,5 m	4,0 m	4,5 m	5,0 m	5,5 m	6,0 m	6,5 m	7,0 m	7,5 m
+ 7,5 m	FRONT 	APS hinten abgesenkt				4407	4475						
		APS vor angehoben				4407	4475						
	QUER 	APS abgesenkt				4407	4475						
		APS angehoben				4407	4278*						
+ 6,0 m	FRONT 	APS hinten abgesenkt					4138	4102	4088	4127			
		APS vor angehoben					4138	4102	4088	3876*			
	QUER 	APS abgesenkt					4138	4102	3669*	3152*			
		APS angehoben					4138	3762*	3262*	2787*			
+ 4,5 m	FRONT 	APS hinten abgesenkt			5075	4798	4573	4390	4242	4126	4045		
		APS vor angehoben			5075	4798	4573	4390	4242	3894*	3453*		
	QUER 	APS abgesenkt			5075	4798	4573	4134*	3650*	3247*	2809*		
		APS angehoben			5075	4798	4252*	3713*	3280*	2881*	2482*		
+ 3,0 m	FRONT 	APS hinten abgesenkt	9443	7766	6704	5970	5433	5025	4706	4451	4246	4080	
		APS vor angehoben	9443	7766	6704	5970	5433	4858*	4298	3851*	3452*	3025*	
	QUER 	APS abgesenkt	9443	7699*	6322*	5350*	4619*	4046	3596*	3235*	2809*	2448*	
		APS angehoben	8581*	6821*	5642*	4788*	4139*	3638	3238*	2876*	2483*	2152*	
+ 1,5 m	FRONT 	APS hinten abgesenkt	10538	9856	8245	7123	6305	5688	5206	4821	4503	4230	2808
		APS vor angehoben	10538	9248*	7527	6337*	5460	4784*	4259*	3847	3374*	2970*	2632*
	QUER 	APS abgesenkt	9513*	7494*	6179*	5237*	4540*	4000*	3581*	3147*	2736*	2393*	2107*
		APS angehoben	8342*	6638*	5505	4684*	4074*	3600*	3226*	2786*	2410*	2099*	1839*
+ 0 m	FRONT 	APS hinten abgesenkt	12074	10266	8749	7617	6736	6038	5474	5005	4612	4273	
		APS vor angehoben	11982*	9265	7535	6340*	5471	4822*	4261*	3700*	3249*	2880*	
	QUER 	APS abgesenkt	9569*	7518*	6190*	5257	4553*	3957*	3453*	2987*	2613*	2305*	
		APS angehoben	8388*	6658*	5512*	4656*	4005*	3487*	3044*	2625*	2289*	2012*	
- 1,5 m	FRONT 	APS hinten abgesenkt	12593	10407	8859	7708	6822	6125	5601	5080	4407		
		APS vor angehoben	12231*	9481*	7666*	6379*	5441*	4664*	4034*	3538*	3148*		
	QUER 	APS abgesenkt	9411*	7338*	5994*	5047*	4339*	3730*	3226*	2827*	2513*		
		APS angehoben	7985*	6310*	5199*	4401*	3797*	3266*	2822*	2468*	2191*		
- 3,0 m	FRONT 	APS hinten abgesenkt	13088	10879	9240	7927	6800	5739	4599				
		APS vor angehoben	12458*	9416*	7481*	6154*	5199*	4486*	3940*				
	QUER 	APS abgesenkt	9268*	7212*	5823*	4836*	4111*	3561*	3137*				
		APS angehoben	7851*	6191*	5035*	4198*	3576*	3102*	2735*				

Traglasten Hydraulischer Verstellausleger (C66.41/C66.46) mit Stiel 2,70 m (D63.3A). Schwenkradius 1950 mm (4,5 t), breite Achse 2750 mm

Höhe	Unterwagenart		3,0 m	3,5 m	4,0 m	4,5 m	5,0 m	5,5 m	6,0 m	6,5 m	7,0 m	7,5 m
+ 7,5 m	FRONT 	APS hinten abgesenkt			5237	4907						
		APS vor angehoben			5237	4907						
	QUER 	APS abgesenkt			5237	4587*						
		APS angehoben			4977*	4037*						
+ 6,0 m	FRONT 	APS hinten abgesenkt				4763	4660	4599	4629			
		APS vor angehoben				4763	4660	4599	4265*			
	QUER 	APS abgesenkt				4734*	4049	3446*	2911*			
		APS angehoben				4221*	3608*	3044*	2560*			
+ 4,5 m	FRONT 	APS hinten abgesenkt		6299	5757	5352	5041	4799	4614	4482		
		APS vor angehoben		6299	5757	5352	5041	4799	4300*	3780*		
	QUER 	APS abgesenkt		6299	5479*	4633*	3998*	3500*	3025*	2584*		
		APS angehoben		5904*	4879*	4139*	3571*	3125*	2671*	2271*		
+ 3,0 m	FRONT 	APS hinten abgesenkt	9351	8727	7379	6487	5852	5378	5014	4727	4501	
		APS vor angehoben	9351	8727	7379	6360*	5468*	4789*	4250*	3780*	3291*	
	QUER 	APS abgesenkt	7977*	6381	5291*	4509*	3917*	3455	3021*	2586*	2226*	
		APS angehoben	7028*	5656*	4717*	4027*	3500*	3092*	2668*	2273*	1946*	
+ 1,5 m	FRONT 	APS hinten abgesenkt	10732	9903	8659	7470	6598	5939	5425	5011	4665	4073
		APS vor angehoben	10732	9136*	7445*	6265*	5407*	4757	4264*	3693*	3228*	2845*
	QUER 	APS abgesenkt	7838*	6270*	5206*	4455*	3890*	3398*	2916*	2503*	2168*	1889*
		APS angehoben	6896*	5551	4643*	3976*	3465*	2997*	2565*	2191*	1888*	1636*
+ 0 m	FRONT 	APS hinten abgesenkt	12493	10412	8869	7725	6842	6141	5572	5109	4701	
		APS vor angehoben	11950*	9230*	7508*	6326	5492	4742*	4077*	3551*	3131*	
	QUER 	APS abgesenkt	7642*	6094*	5043*	4276*	3685*	3195*	2737*	2370*	2076*	
		APS angehoben	6530*	5265*	4387*	3736*	3227*	2799*	2390*	2062*	1798*	
- 1,5 m	FRONT 	APS hinten abgesenkt	12808	10592	9025	7865	7003	6324	5617	4751		
		APS vor angehoben	12272*	9314*	7479*	6230*	5244*	4482*	3901*	3451*		
	QUER 	APS abgesenkt	7304*	5799*	4795*	4072*	3454*	2957*	2574*	2278*		
		APS angehoben	6210*	4983*	4148*	3538*	3002*	2567*	2231*	1971*		
- 3,0 m	FRONT 	APS hinten abgesenkt	13053	10640	8826	7332	5944	4460				
		APS vor angehoben	12262*	9171*	7283*	6012*	5097*	4421*				
	QUER 	APS abgesenkt	7275*	5678*	4624*	3878*	3320*	2901*				
		APS angehoben	6182*	4867*	3983*	3350*	2872*	2512*				

Die angegebenen max. Ladekapazitäten in Kilogramm (kg) beinhalten eine Standsicherheit von 25% oder sind berechnet bei 87% der hydraulischen Hebekraft, gemäß ISO10567. Diese Werte sind gültig an der Armspitze (ohne Löffelkippzylinder, Umlenkgestänge) bei optimaler Stellung des entsprechenden Armsystems und mit Druckzuschaltung. Gewichte angebaute Lastaufnahmemittel (Greifer, Magnet, Lasthaken etc.) sind von den Traglastwerten abzuziehen. *Begrenzt durch Standsicherheit Wert.

ABMESSUNGEN 180Wsr

180Wsr Transportstellung

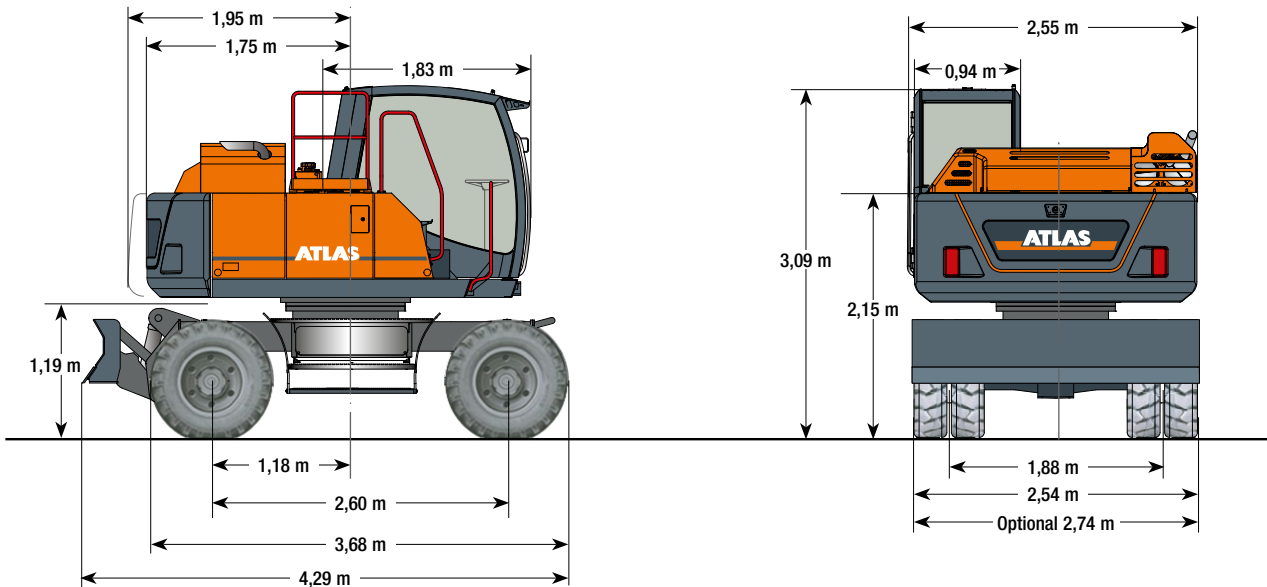

Fahrstellung
A67.2, C66.41, C66.46, D63.3A, F61, T31, E32, E38

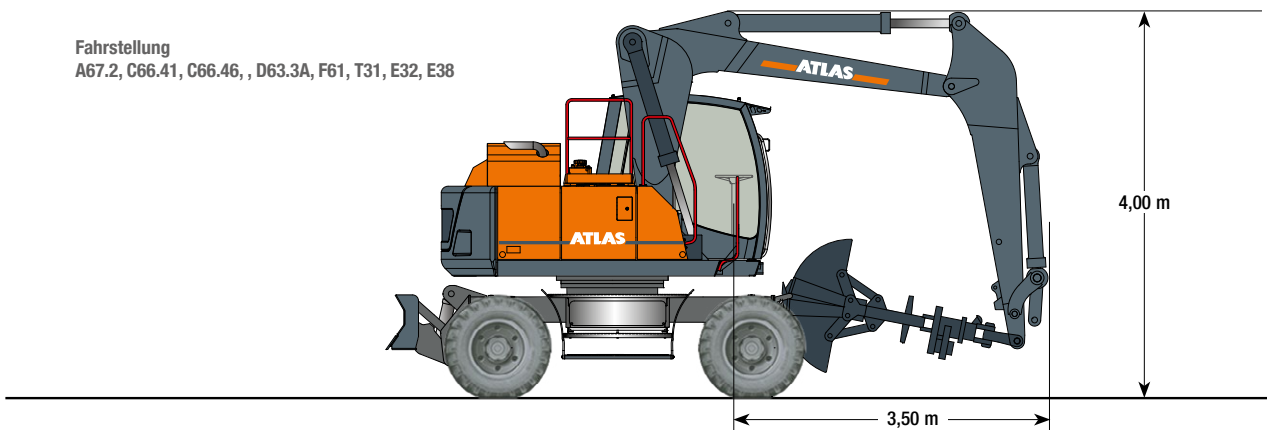

Transportstellung
A67.2, C66.41, C66.46, D63.3A, F66.1, F412-415

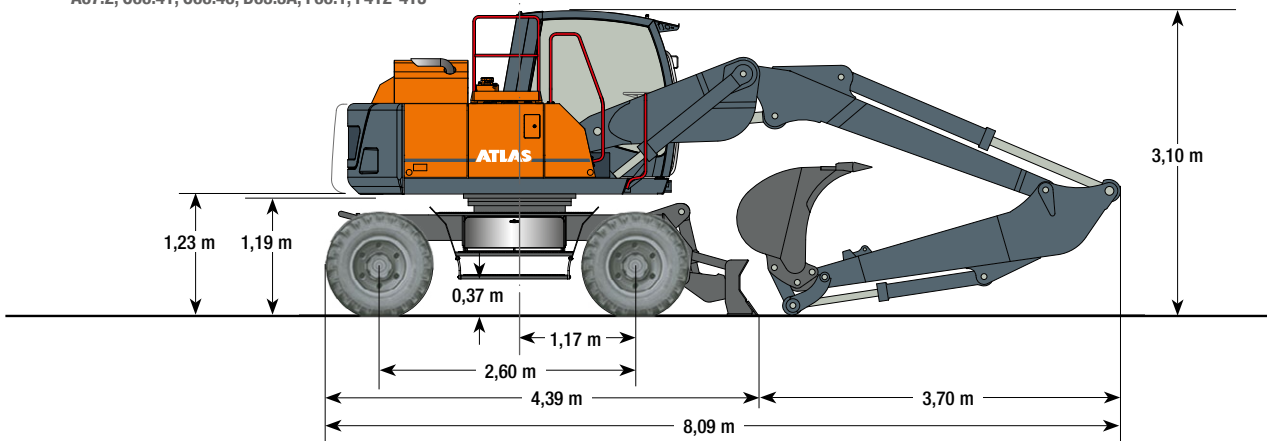



180Wsr-DE (1) Gültig ab: 07/2022. Produktbeschreibungen und Preise können jederzeit und ohne Verpflichtung zur Ankündigung geändert werden. Die in diesem Dokument enthaltenen Fotos und/oder Zeichnungen dienen rein anschaulichen Zwecken. Anweisungen zur ordnungsgemäßen Verwendung dieser Ausrüstung entnehmen Sie bitte dem zugehörigen Betriebshandbuch. Nichtbefolgung des Betriebshandbuchs bei der Verwendung unserer Produkte oder anderweitig fahrlässiges Verhalten kann zu schwerwiegenden Verletzungen oder Tod führen. Für dieses Produkt wird ausschließlich die entsprechende, schriftlich niedergelegte Standardgarantie gewährt. Atlas leistet keinerlei darüber hinaus gehende Garantie, weder ausdrücklich noch stillschweigend. Die Bezeichnungen der aufgeführten Produkte und Leistungen sind gegebenenfalls Marken, Servicemarken oder Handelsnamen der Atlas GmbH und/oder ihrer Tochtergesellschaften. Alle Rechte vorbehalten. "ATLAS" ist eine eingetragene Marke der Atlas GmbH. Copyright © 2022 Atlas GmbH. Bestell-Nr. 6209934

WERK GANDERKESEE

Atlas GmbH
Atlasstraße 6
D-27777 Ganderkesee,
Germany

Tel.: +49 (0) 4222 954 0
Fax: +49 (0) 4222 954 220
E-mail: info@atlasgmbh.com
www.atlasgmbh.com



WERK VECHTA

Atlas GmbH
Theodor-Heuss-Str. 3
D-49377 Vechta
Germany

T: +49 (0) 4441 954 0
F: +49 (0) 4441 954 299
E-mail: info@atlasgmbh.com
www.atlasgmbh.com



WERK DELMENHORST

Atlas GmbH
Stedinger Straße 324
D-27751 Delmenhorst
Germany

T: +49 (0) 4221 49 10
F: +49 (0) 4221 49 14 43
E-mail: info@atlasgmbh.com
www.atlasgmbh.com

ATLAS CRANES UK LTD NATIONAL SALES & SERVICE FACILITY

Wharfedale Road,
Euroway Trading Est.
Bradford, England BD4 6SL
United Kingdom

T: +44 8444 99 66 88
F: +44 1274 65 37 85
E-mail: atlasuk@atlasgmbh.com
www.atlas-cranes.co.uk
www.atlasgmbh.com



SINCE 1919
ATLAS

